

acerpure

使用說明書

acerpure pro 系列

高效淨化空氣清淨機

型號：AP770-20W

非常感謝您購買本產品，請務必詳閱本使用手冊，
正確使用本產品，並妥善保存。

www.acerpure.com

Copyright© 2020 AcerPure Inc. All Rights Reserved.

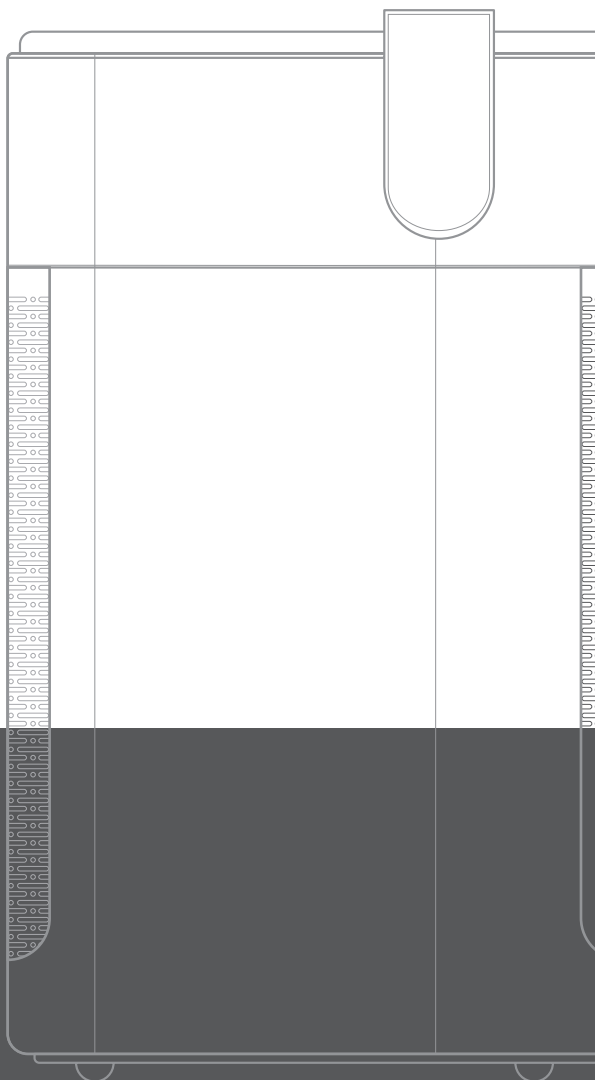

目錄

安全指示	03
產品擺放要求	03
配備介紹	04
產品結構	05
產品功能鍵	06
拆卸與清潔	07
檢查空氣品質	09
限用物質含有情況標示	09
尋求售後服務之前	10
產品規格與公司資訊	11

安全指示

⊘ 表示應「禁止」 ⚠ 表示需「注意」

⚠ 本產品適合辦公室、實驗室、教室及店家等大型室內空間使用。請勿用於其他用途。	⚠ 使用前，須先檢查電源線以及插頭是否有破損。電源線請勿曲折、拉扯，以免接觸不良。並檢查電壓是否與本產品電壓標籤上之標示相符。
⚠ 拔掉插頭前，請先關閉電源。請勿用溼手觸碰電源插頭，以避免觸電的危險。	⊘ 嚴禁在未組裝好本產品的情況下使用，也禁止用手或尖物插入出風口內，以防止意外發生。
⊘ 切勿將衣物掛在本產品上，也請勿在有障礙物或不平穩處使用。	⊘ 本產品不預期供生理、感知、心智能力、經驗或知識不足之使用者（包含孩童）使用，除非在對其負有安全責任的人員之監護或指導下安全使用。
⊘ 請勿於本產品上噴灑揮發劑、殺蟲劑等液體。	⊘ 請勿在高溫（40°C 以上）、高濕度（如浴室）、多灰塵或是酸鹼油易潑灑的地方使用本產品。
⚠ 若長時間不使用本產品，請將電源插頭拔下。尤其是在打雷、閃電、地震、火災等緊急異常情況時，請立即關閉電源，並拔起插頭。	⚠ 本產品只需做一般外部性清潔保養，請勿使用表面粗糙的清洗工具，也請勿直接用水沖洗。
⚠ 如果產品不慎浸泡在水中，請立即停止使用，並聯繫客服人員。	⚠ 若您發現任何異常的現象，如噪音、煙霧或是異味，請立即關閉電源，拔下插頭並聯繫客服人員。
⚠ 未經本公司授權之維修人員，不得自行修理或改造本產品。若電源線損壞時，也須由已授權之維修人員加以更換以避免危險。	⚠ 客服聯絡方式，請見本說明書最後的公司資訊。

產品擺放要求

當清淨機在運轉時，請在產品的背後保留 20 cm、兩側保留 30 cm 以上的空間，以避免清淨功能無法正常使用。

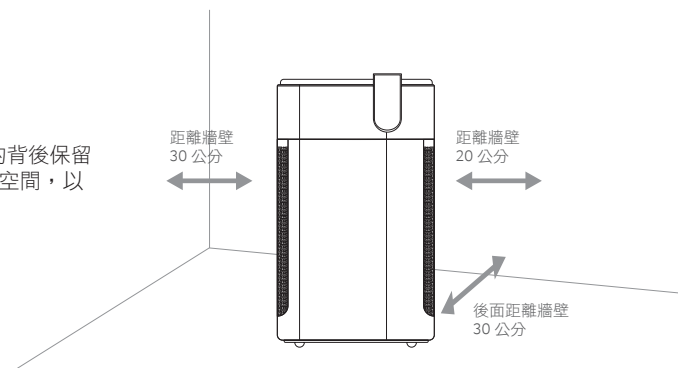

配備介紹

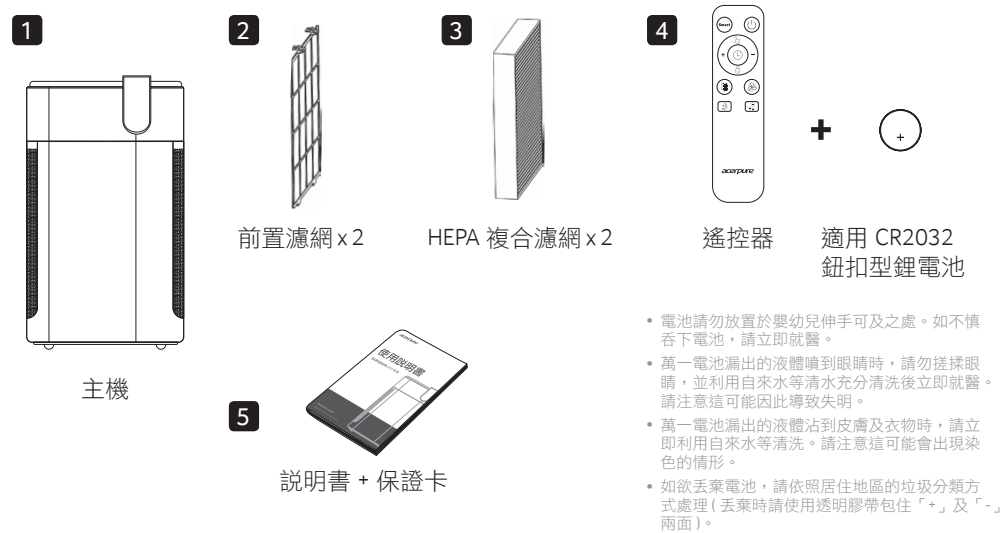

遙控器電池安裝

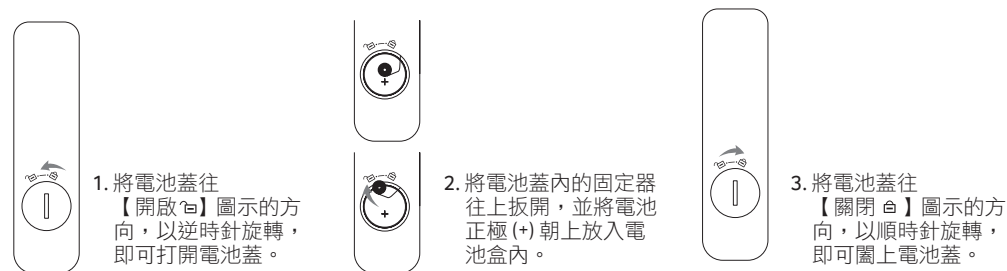

遙控器注意事項

- 遙控器必須正對著接收器（遙控器對準操作面板使用）。
- 遙控器使用範圍在正面離接收器約 500 cm 內，如果遙控器沒有面向接收器，其使用範圍將縮小。
- 不要在接收器與遙控器之間放置任何遮擋物。
- 請妥善保管遙控器，避免撞擊和摔落。不使用遙控器時，請取出電池，並妥善保存。

產品結構

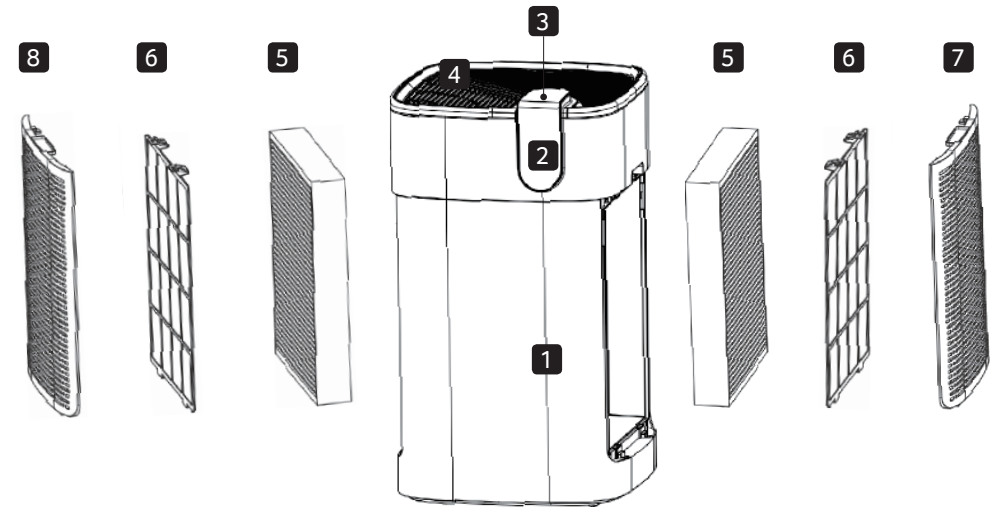

- 1 主機
- 2 空氣品質感應指示燈
- 3 控制面板
- 4 出風口柵
- 5 HEPA 複合濾網
- 6 前置濾網
- 7 前蓋
- 8 後蓋

產品功能鍵

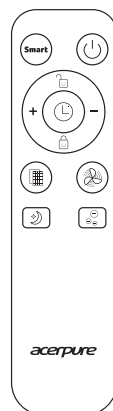

⏻ 電源鍵

您可以開始或停止使用本產品（電源鍵呈現紅色為待機狀態，綠色則為開機狀態）。

🕒 定時關機

本產品可依您需求自行設定關機時間，每按一下增加 1 小時，最高可設定至 12 小時。按至第 13 下為解除定時關機。

🔒 兒童鎖模式

您可透過此鍵將觸控板鎖定。若您要解除此模式，則長按此鍵 10 秒即可。（兒童鎖開啟時，此圖標將全亮；解除時圖標為半亮。）

📊 濾網更換提醒

本產品運作 300 小時後，濾網紅燈閃爍即為濾網清洗提醒；運作 3000 小時後，濾網紅燈常亮即為更換濾網。待清洗或更換濾網後，請長按此按鍵 10 秒鐘，即可解除燈號，本產品將會重新計算運作時間。

⊖ 負離子釋放

負離子功能隨清淨機啟動時同時釋放，您也可以透過遙控器控制。

PM 1.0 數值顯示

您可透過本產品面板 PM 1.0 數值，了解使用空間空氣品質。

🌀 清淨模式

本產品共有【智慧】、【極強】、【極靜】、【手動】四種清淨模式，可依您的需求調整清淨的模式。



Smart 智慧模式

啟動智慧模式後，本產品將依空間的空氣品質，自動調整為適合的清淨風速。

🌀 極強模式

適用於出現異味或空氣品質較差的空間使用。

🌀 極靜模式

適用於需要安靜的空間使用。

🌀 手動模式

三個風速段位（弱、中、強）。啟動手動模式後，將不受空氣感測器影響，會固定在您所選擇的風速檔位。

拆卸與清潔

前置濾網

【拆卸】

所有的拆卸與清潔動作，均請確認電源已關閉，且電源插頭從插座拔下。

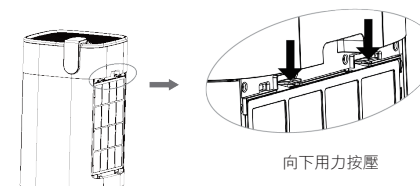
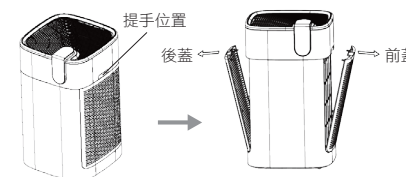
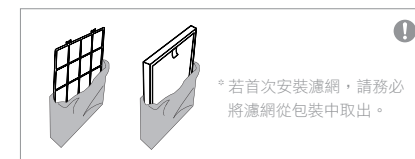

1 請於提手位置向外拉開 15 度，再向上提拉，即可將濾網前蓋與後蓋取下。

2 請按壓前置濾網上的兩個拉片，向外拉出以後，再將前置濾網向上提拉。

【清潔】

請以吸塵器將濾網上的灰塵清除，若濾網特別髒，也可利用洗潔劑和水清洗，待完全晾乾以後，再安裝回本產品中。

請小心輕取以避免灰塵的飛揚。

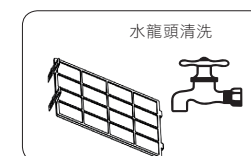
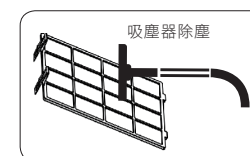

HEPA 複合濾網

【拆卸】

依前述步驟，拆卸完前置濾網後，即可接續拆卸 HEPA 複合濾網，直接將其從主機取出即可。

* 濾網建議更換時間為 3000 小時。

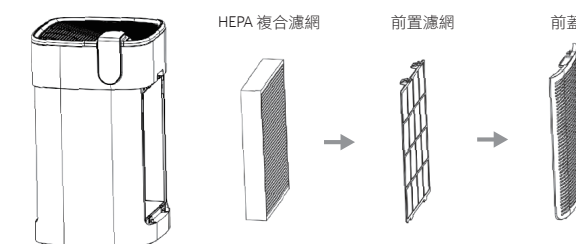

濾網累計使用時數須知

按下濾網鍵【📊】，螢幕即顯示濾網累計使用時間（單位為小時）。由於螢幕只能顯示三個數字，因此會先顯示千位數值，再顯示百位到個位的數值（如圖所示），請將四個數值連起來一起看。



第一次顯示千位數



第二次顯示百位數到個位數

拆卸與清潔

濾網的安裝

依序將 HEPA 複合濾網、前置濾網及外蓋分別安裝回主機相對應的位置，即可完成產品的安裝。

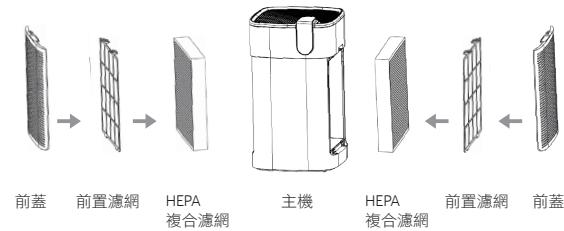

【前置濾網安裝提醒】

請將濾網下方的插片插入本產品相對應的卡槽內，並扣上濾網上方的扣位即可。

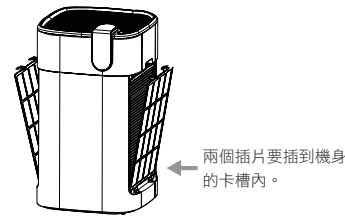

出風口柵與負離子放送器

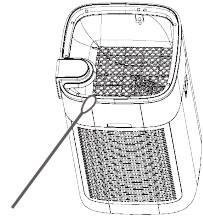
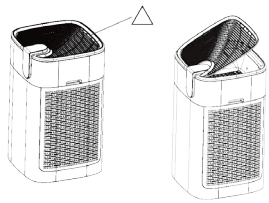

- 請將手放置在出風口有 △ 圖示的那側，往上翻起，即可取下出風口柵。

- 請取下出風口柵，並以棉花棒，進入負離子放送器上方的鐵網，輕輕撥下放送器上的灰塵。

❗ 若在本產品運作過程中翻起出風口柵，則本產品將停止運轉。

機身

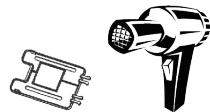
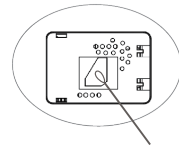
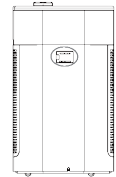
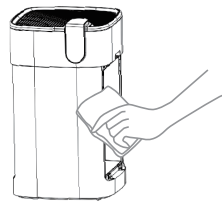

- 主機表面的清潔請用乾抹布擦拭，請勿以水直接沖洗本產品。

- 待產品安裝完畢後，請取下防塵蓋，用棉花棒擦拭顆粒傳感器鏡片。

- 利用吸塵器或吹風機清理空氣傳感器蓋後，再裝回主機上。

檢查空氣品質

您可依據本產品面板的空氣品質數據，了解使用空間的空氣品質。下表的燈號顏色代表空氣的清淨程度。

燈號顏色	空氣清淨程度	PM 1.0 濃度 ug/m ³	建議清淨風速	風速指示燈
綠	良好	5-35	弱	☼ . .
藍	一般	36-75	中	☼ . . .
黃	偏差	76-150	強	☼
紅	汙濁	151-500	極強	☼

註：粉塵感應器可能會依據實際使用情況，所感測的濃度與實際的粉塵濃度，可能有所不同。

限用物質含有情況標示

單元	限用物質及其化學符號					
	鉛 Pb	汞 Hg	鎘 Cd	六價鉻 Cr+6	多溴聯苯 PBB	多溴二苯醚 PBDE
電路板	○	○	○	○	○	○
外殼	○	○	○	○	○	○
內部配線	○	○	○	○	○	○
金屬螺絲	○	○	○	○	○	○
電源線	○	○	○	○	○	○
馬達	○	○	○	○	○	○

1. “超出 0.1 wt %” 及 “超出 0.01 wt %” 係指限用物質之百分比含量超出百分比含量基準值。

2. “○” 係指該項限用物質之百分比含量未超出百分比含量基準值。

3. “—” 係指該項限用物質為排除項目。

尋求售後服務之前

若發現產品有故障的問題，在連絡客服人員之前，請先檢查以下事項。

問題	可能原因	解決方式
產品無法開啟	電源插頭是否未插妥在插座上？	請正確的將本產品插頭插入插座。
	出風口柵是否有安裝好？	請依說明書指示將出風口柵安裝好。
控制面板的按鈕沒有反應	是否啟用兒童鎖？	請長按兒童鎖鍵 10 秒，關閉兒童鎖功能。
室內空氣一直顯示紅燈，無法淨化	是否有過多灰塵或有害過敏原堆積在濾網內？	請適當清潔清淨機濾網，或是建議更換濾網。
	產品周邊是否有其他雜物？	請移除產品周邊雜物。
	產品是否被放置在角落？	請參考產品擺放要求，或是將產品移動至他處擺放。
	產品是否被安置在過於空曠或寬廣處使用？	請將產品放置在合宜的室內空間使用，並避免放在通風的窗邊。
	室內空氣是否本身汙染嚴重？	請先將室內進行通風，再使用本產品。
清淨機運行時間很長，但空氣品質沒有明顯提高	顆粒傳感器鏡片上是否有髒汙？	請依【機身】的清潔指示，清潔顆粒傳感器鏡片。
	濾網的包裝是否已去除？	首次使用前請先去除濾網上的包裝。
噪音太大時	濾網的安裝順序是否有誤？	請依【濾網的安裝】指示安裝濾網。
	是否有過多的灰塵堆積在負離子放送器內？	請適當清潔負離子放送器。
遙控器無法操作時	是否有異物卡在負離子放送器內？	請將異物從負離子放送器內清除。
	產品平放處的地面、桌面是否不平整？	請將產品移至平整的地面或桌面。
遙控器無法操作時	電池是否沒有電了？	請更換電池 (遙控器適用型號: CR2032)。
	遙控器是否正面對準產品使用？	請改變使用角度，將遙控器對準產品使用。

產品與濾網規格

產品規格	
產品名稱	高效淨化空氣清淨機
產品型號	AP770-20W
額定電壓	110V / 60 Hz
濾網規格	前置濾網 + HEPA 複合濾網 (含觸媒活性炭過濾網)
淨重	14 kg
產品尺寸	400 x 400 x 670 mm
產地	台灣

公司資訊

acerpure

www.acerpure.com

客服專線: 0800-520-555

acerpure